



# ROYAL NEWLINE

2019

ロイヤル  
新製品カタログ  
2019  
SPRING



わずか5分のひと手間でショッップの表情が変わる、

# 便利なフェイスアウトハンガー 登場!

たった  
**3**ステップで  
後付けできる  
”しっかり固定”の  
フェイスアウト

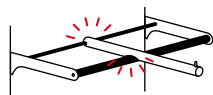

## FACEOUT HANGER FOR H BAR 25

Hバー用フェイスアウトダブルφ25

BEFORE

- 既存のハンガーに追加で簡単にフェイスアウト陳列がしたい
- 大掛かりなディスプレイの取り替え作業は避けたい
- 使わない時は外して通常の陳列ハンガーにしたい
- ショップスタッフが簡単に取り付け・取り外しができる仕組みのものが良い
- できるだけローコストで抑えたい



AFTER

## 後付けでフェイスアウト陳列が可能に

新作で売上を高めたい!コーディネート提案したい!などまさにベストなディスプレイパーツです。

★使いたいときにフェイスアウト陳列で商品を正面から見せる、使わない時は外して通常の陳列に戻せるから便利。

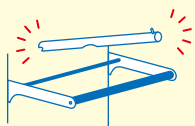

★ハンガー陳列を上下で組めば、上にトップス、下にボトムスを見せて、お客さまにコーディネート提案が出来ます。



## step 1



陳列物を別の場所へ移動し、すでに取り付けているハンガーパイプのブラケットにHバー用フェイスアウトバックバーφ16セット(FHB-16)を取り付けます。  
このバーがフェイスアウトハンガーを固定させ、前に回転させない軸になります。

## step 2

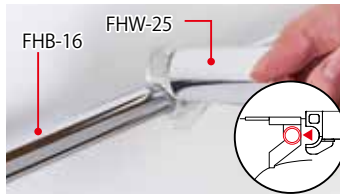

FHB-16に、Hバー用フェイスアウトダブルφ25(FHW-25)を写真のように取り付けます。

## step 3



Hバー用フェイスアウトダブルφ25を既存のパイプ(HB-25)に落とし込み、裏のネジを締め込みます。

### 展開可能パターン及び関連パーツ

2560 2570

#### 外々仕様

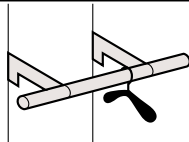

#### 内々仕様 (スパン独立)

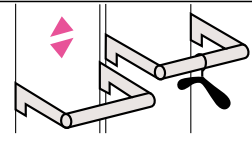

#### 挿入式エンドパーツ

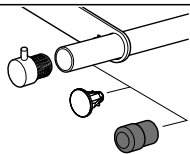

#### ネジ式エンドパーツ

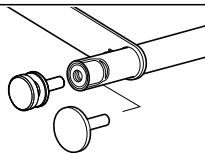

#### ネジ式ジョイントパーツ

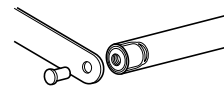

#### M8 打ち込み用ナットおよび打ち込み加工

HB-25 RN とご品番欄にご指定頂ければ 25N を両端に打ち込み加工いたします。

両端打ち込費100円(仕切価格)  
1本より(50本約1日後出荷)  
●1700mm以上は納期を確認ください



#### 25N

アルミ生地  
¥150



#### FLD(呼び名 25)

樹脂

クローム	ニッケル	ゴールド
¥220	¥310	¥330

青字=要納期



#### FL(呼び名 25)

真鍮

クローム	ニッケル	ゴールド
¥760	¥1100	¥1150

青字=要納期



#### HEB(呼び名 25)

スチール

クローム	ニッケル	ゴールド
¥370	¥520	¥560

青字=要納期



#### FPB(呼び名 25)

真鍮

クローム	ニッケル	ゴールド
¥740	¥1050	¥1150

青字=要納期



#### GM(呼び名 25)

黒ゴム  
¥160

ニッケル = A ニッケルサテン

ゴールド = AP ゴールド / B ゴールド



#### HMS(呼び名 38)

スチール

クローム	ニッケル	ゴールド
¥210	¥300	¥320

青字=要納期



#### HM(呼び名 38)

真鍮

クローム	ニッケル	ゴールド
¥650	¥910	¥980

青字=要納期



#### FP(呼び名 25)

真鍮

クローム	ニッケル	ゴールド
¥540	¥760	¥810

青字=要納期



#### M8A(1個当たり定価)

クローム	ニッケル	ゴールド
¥55	¥80	¥85

青字=要納期



#### EM(呼び名 25 - 1個当たり定価)

クローム	ニッケル	ゴールド
¥160	¥230	¥240

青字=要納期

# わずか3ステップで簡単取り付け

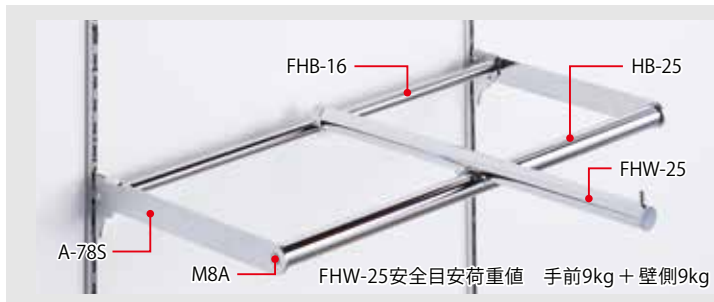

## [Hバーフェイスアウトハンガーシリーズ]

### FHW-25 Hバー用フェイスアウトダブルφ25

呼び名	クローム	A ニッケルサテン	AP ゴールド B ゴールド	A	B
2010	¥2200	¥3100	¥3300	200	100
2020	¥2350	¥3300	¥3550	200	200
2515	¥2350	¥3300	¥3550	250	150
2525	¥2450	¥3450	¥3700	250	250

材質 スチール特殊鋼 材質 樹脂ポリカ HB-25 専用 丸パイプ法 25.4φ×1.6t 専用 A78S/A78S 専用 250・300 専用 M5P=0.8 FHW-16 併用壁 青字=要納期

### FHB-16 Hバー用フェイスアウトバックバーφ16セット

呼び名	パイプ実寸	クローム	A ニッケルサテン	AP ゴールド B ゴールド
600	585	¥1650	¥2350	¥2500
900	885	¥1900	¥2700	¥2850
1200	1185	¥2150	¥3050	¥3250

材質 スチール特殊鋼 爪部厚み t=1.6mm 丸パイプ法 15.9φ×1.6t 専用 A78S/A78S 専用 250・300 専用 FHW-25 併用 セット製品 青字=要納期

### HB-25 Hバースチール 25φ

サイズ	クローム	A ニッケルサテン	AP ゴールド B ゴールド	材質
620mm	¥ 700	¥ 980	¥1050	スチール特殊鋼
894mm	¥ 980	¥1400	¥1500	丸パイプ法 25.4φ×1.2t
920mm	¥ 980	¥1400	¥1500	類似ステン製品有り No.7650
1194mm	¥1350	¥1900	¥2050	類似ステン製品有り No.7650

※ Hバー用フェイスアウトバックバー φ16セット (FHB-16) 取り付け対象サイズのみ記載 青字=要納期

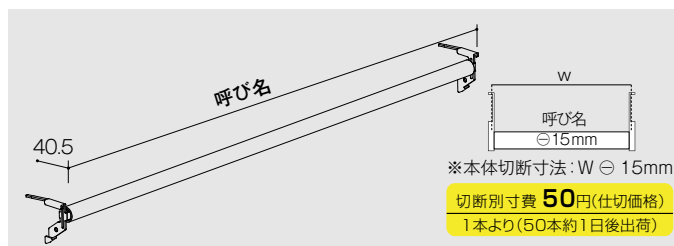
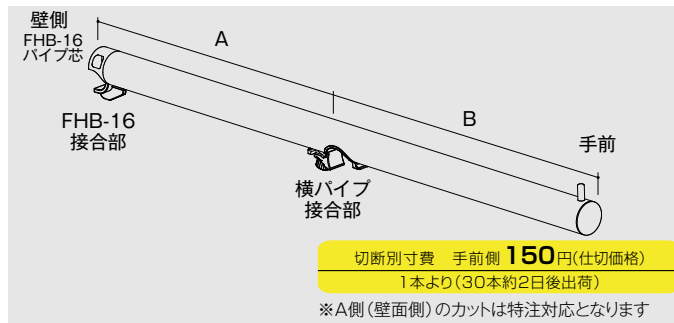
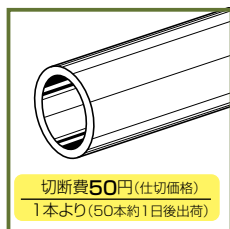

フィルム貼り付け範囲

### PGF-T バイプガードフィルム

サイズ	透明フィルム	材質
650mm	¥ 410	非塩化系樹脂
950mm	¥ 560	厚み t=0.2mm
1250mm	¥ 770	
1550mm	¥ 920	
1850mm	¥1100	
2450mm	¥1500	



### A-79S ハンガーブラケット(外々用)

呼び名	クローム	A ニッケルサテン	AP ゴールド B ゴールド	FHW-25取り付け可能対象(呼び名)	HB-25 専用	類似ステン製品有り No.7650	材質	厚み
250	¥700	¥980	¥1050	2010・2020	専用	類似ステン製品有り No.7650	スチール特殊鋼	t=3.0mm
300	¥770	¥1100	¥1200	2515・2525	専用	類似ステン製品有り No.7650	スチール特殊鋼	t=3.0mm

※ Hバー用フェイスアウトダブルφ25 (FHW-25) 取り付け対象サイズのみ記載 青字=要納期

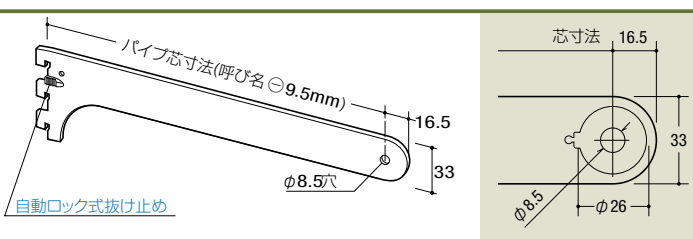

### A-78S ハンガーブラケット(内々用)

呼び名	クローム	A ニッケルサテン	AP ゴールド B ゴールド	FHW-25取り付け可能対象(呼び名)	HB-16/25 兼用	類似ステン製品有り No.7650	材質	厚み
250	¥580	¥820	¥ 870	2010・2020	兼用	類似ステン製品有り No.7650	スチール特殊鋼	t=3.0mm
300	¥630	¥890	¥ 950	2515・2525	兼用	類似ステン製品有り No.7650	スチール特殊鋼	t=3.0mm

※ Hバー用フェイスアウトダブルφ25 (FHW-25) 取り付け対象サイズのみ記載 青字=要納期

**注意**

- ・本シリーズに対応するハンガーパイプはφ25のみです。他のパイプ径では接合せず使用できません。
- ・Hバーフェイスアウトハンガーダブルφ25の中心から手前側・壁側とできるだけ均等に荷重が掛かるよう陳列してください。安全目安荷重は手前9kg + 壁側9kgです。
- ・FHB-16はサポートなどのスリット穴仕上がり芯寸法でご注文ください。

簡単なパーツ構成だけで

# 安心感と見た目の美しさを 両方叶えるディスプレイ



取り付け簡単!  
ドライバー1本。  
安心感がプラス!  
ショップが美しく

15mm角のシャープなラインで  
スッキリ受ける新たなガラス棚受け。  
4点ダボ受けだけで展開する場合に比べ、  
ガラスの横ズレによる棚落下を抑制。  
取り付けは簡単!  
ドライバーのみで完了。

従来の4点ダボの場合



**SAIL ARM**  
セイルアーム

取り付けは

**3**ステップ  
で完了

インローダボを埋め込みダボ  
にネジ止め、または直接ビス止  
めし、セイルアーム本体を取り  
付けた後、両エンドにキャップ  
を取り付ければ完了!



## 既存の埋め込みダボを使って展開する場合



妻板に埋め込みダボ (NDL-0またはND-0) を仕込み、SA-NJI 用ビス (SA-M6S) を使ってネジ用インローダボ (SA-NJI) を取り付けます。

## ビス止めして展開する場合



妻板にAタッピング (AT-P) を使ってタッピング用インローダボ (SA-TPI) を取り付けます。

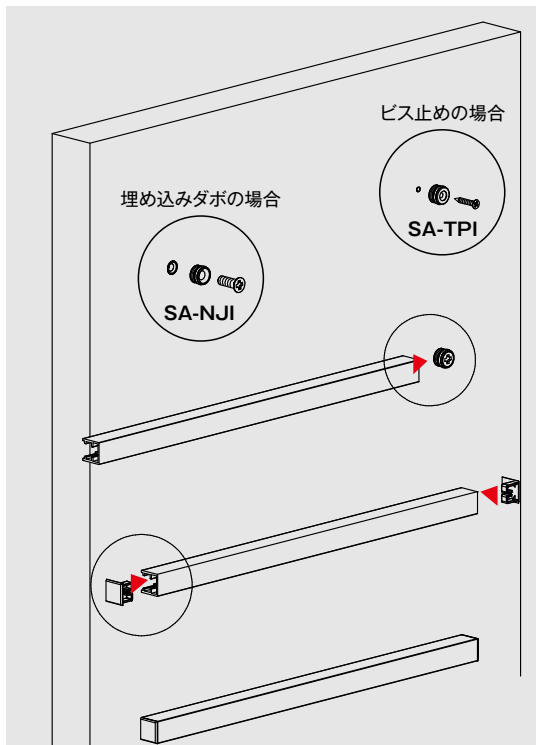

セイルアーム (SA-M1515) をインローダボ (SA-NJIまたはSA-TPI) 2カ所に対して横からスライドさせて取り付けます。

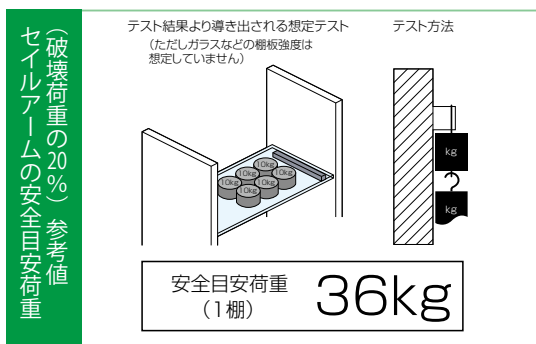

エンドキャップ (SA-CP1515) を両サイドに取り付け、さらに付属のクッション材をガラス接地面に貼り付けて完了です。

### 注意

- ・強度確保のため、取り付け箇所には下地 (芯材) が必要となります。フラッシュ板の場合、注意してください。
- ・妻板の両面で使う場合、埋め込みダボまたはビスが両面からぶつからないよう、それぞれを左右にずらすか、妻板の厚みを十分に確保して取り付けてください。

# 取り付けはドライバー1本でOK!

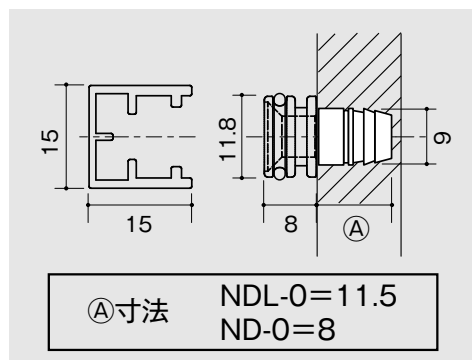
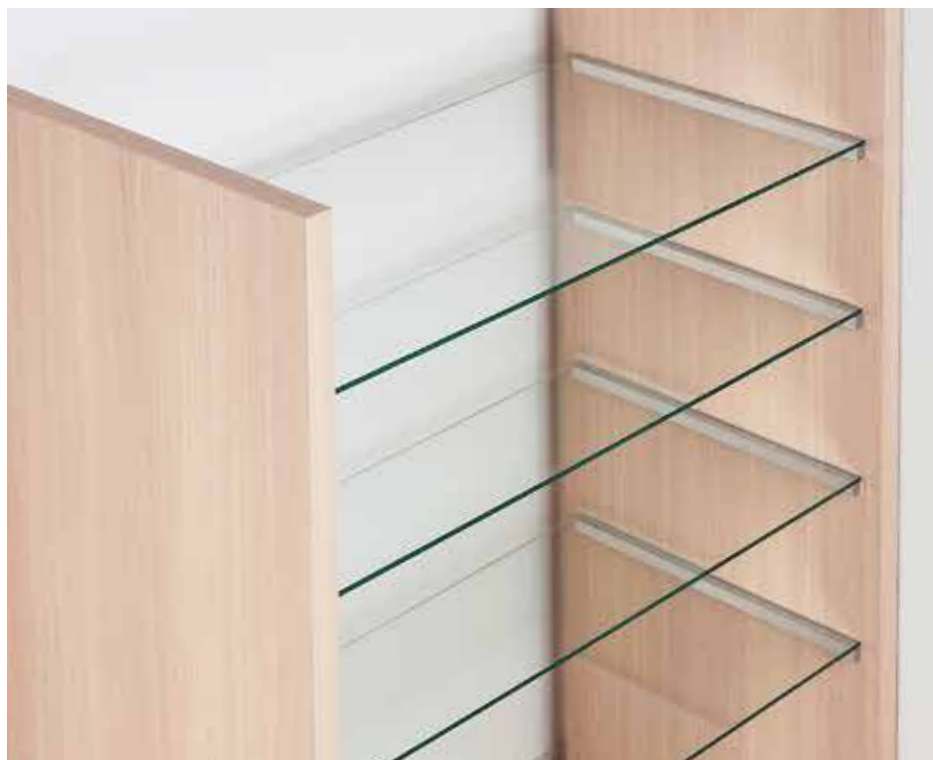

## 【セイルアーム】

**SA-M1515** セイルアーム

サイズ	アルシルバー	実寸法
250	¥600	247
300	¥620	297
350	¥650	347
400	¥680	397

材質: アルミ射出成型材  
色替要見積:  (※不可塗装あり)  
SA-M1515 専用  
クッション: 7×11.5 (t=0.8mm)  
同梱付属

**SA-CP1515** エンドキャップ

シルバー
¥150

材質: ABS樹脂  
SA-M1515 専用  
色替要見積:  (※不可塗装あり)  
販売単位: 2

※カットは147mm以上より対応可

実寸法 (サイズ $\varnothing$ 3mm)

**SA-M1515**  
切断別寸費 30円(仕切価格)  
1本より(40本約2日後出荷)

SA-CP1515 SA-M1515 SA-CP1515  
※本体切断寸法: サイズ $\varnothing$ 3mm

## 【既存の埋め込みダボを使って展開する場合】

**SA-NJI** ネジ用インローダボ

ニッケル
¥220

材質: 真鍮挽き物  
嵌合用:   
付属: SA-M1515 専用

SA-M6S 併用可能  
SA-NJI $\varnothing$ 8  
別注色対応不可  
販売単位: 10

**SA-M6S** SA-NJI用ネジ

ニッケル
¥230

材質: スチール  
SA-NJI 専用  
M6P=1.0  
別注色対応不可  
挽き物のみ

販売単位: 10

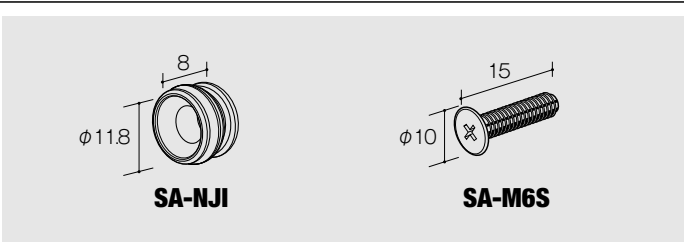

**NDL-0** ND用埋め込みダボ

クローム
¥50

販売単位: 10  
M6P=1.0  
材質: 真鍮挽き物

色替要見積: (別価格体系)  
木棚板 専用

**ND-0** ND用埋め込みダボ

クローム
¥40

販売単位: 10  
M6P=1.0  
材質: 真鍮挽き物

色替要見積: (別価格体系)  
木棚板 専用

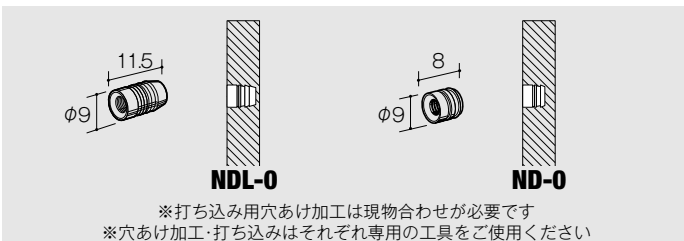

## 【ビス止めて展開する場合】

**SA-TPI** タッピング用インローダボ

クローム
¥220

材質: 真鍮挽き物  
嵌合用:   
付属: SA-M1515 専用

AT-P 併用可能  
SA-TPI $\varnothing$ 8  
別注色対応不可  
販売単位: 10

**AT-P** Aタッピング (1パック50本品番)

サイズ	クローム
25mm	¥280
30mm	¥280
40mm	¥500
50mm	¥700

木下地 専用  
適合ビット 二番  
※セイルアーム取り付け対象のサイズ・カラーのみ掲載

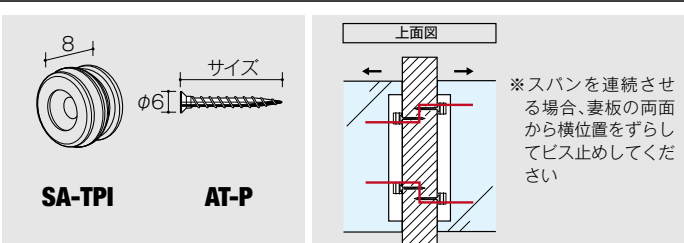

## 規格変更など

### ■木棚固定用タッピングビス (WT-P) カラー追加

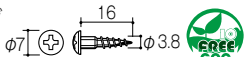
**WT-P** 固定用タッピング  
(1パック50本品番) 

サイズ	ユニクロ	ホワイト	ブラック
16mm	¥410	¥700	¥700

木棚板 専用 適合ビット 二番



ユニクロ



ホワイト



ブラック



### ■JPB(古美色)Jホルダー打ち込み品にJホルダー(ゴールド)使用

JPバー (JPB-9、JPB-15、JPB-14) の古美色系をご注文の際、これまではツメパーツはステン色を打ち込んでおりましたが、2019年5月より古美色系のJPバーをご注文の際はゴールドのツメパーツを打ち込んで出荷いたします。

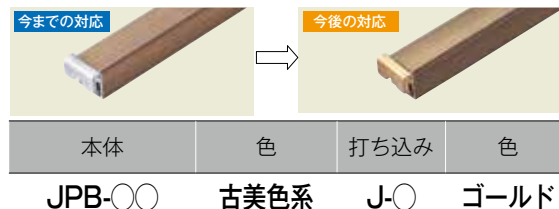

**現在** JPB : APゴールド(Bゴールド)Aプラスサテンのみ、Jホルダーゴールド色を使用 その他すべての色へは、ステン色使用

**新規** JPB : 別注対応色 (古美色系 : 普通・明るめ・暗め) Jホルダーゴールド色を使用

## 本カタログ掲載イラスト・写真・内容の無断掲載を禁止します

- 本カタログの表示価格は2019年5月現在のものです。
- 外観・仕様は改良の為、予告なく変更する事がありますのでご了承ください。
- 本カタログの表示価格には、配送、設備調整費、また消費税は含まれておりません。
- ご注文の際は必ず品番、数量、希望納期をご連絡ください。
- 商品の色は印刷の具合で実物とは若干異なる場合があります。
- 弊社商品は業務用です。内装や金属加工などの経験がない専門業者以外の方の独断での判断で施工・加工はしないでください。
- 弊社の商品は知的財産所有の商品です。(国内外特許・実用新案・意匠登録など)
- 本カタログの著作権はすべて(株)ロイヤルに帰属いたします。イラストや写真、その他本カタログの内容を使用されたい場合は必ず事前に弊社の了承を得てください。
- ロイヤル製品使用において、次の場合は責任を負いかねますのでご注意ください。

1. 使用上の誤りや不当な改造・修理に起因するトラブル及び、専門業者以外の方の独自の判断による施工・加工に起因するトラブル
2. お買い上げ後の転倒・落下による故障及び破損
3. 火災・地震・水害・落雷、その他天災地変による故障及び破損
4. 施工上の不備に起因する故障及び破損
5. 日本国内以外でのご使用による故障及び破損
6. 本カタログ内に記されている注意書き、注意事項を守らない場合のトラブル・陳列商品・施工の破損

取り付け方法を動画で確認することができます。

<https://www.royal-co.net/>



## 環境への取り組み

ロイヤルは地球環境の保全に対し環境へ悪影響をもたらすSOC10物質規制への取り組みを加速させ安心して安全な「グリーン製品」を広げていきます

- ①鉛およびその化合物 ②水銀およびその化合物 ③カドミウムおよびその化合物 ④六価クロムおよびその化合物  
⑤ポリ臭化ビフェニール ⑥ポリ臭化ジフェニルエーテル ⑦フタル酸ジ-2-エチルヘキシル (DEHP)  
⑧フタル酸ブチルベンジル (BBP) ⑨フタル酸ジ-n-ブチル (DBP) ⑩フタル酸ジイソブチル (DIBP)

ロイヤルは上記EU RoHS指令の対象10物質を「SOC10物質」として左記のマークを対象製品に記しています



本社 〒577-0012 大阪府東大阪市長田東1-4-15 TEL: (06) 6789-1234 (代) FAX: (06) 6789-1231  
東京支店 〒130-0023 東京都墨田区立川3-6-8 TEL: (03) 3634-6180 (代) FAX: (03) 3635-5766